

TECH TECH CONTROLLERS

NÁVOD K OBSLUZE EU-295 v2, v3

CZ



www.tech-controllers.cz

I.	Bezpečnost	3
II.	Popis zařízení	4
III.	Montáž termostatu	4
IV.	Uvedení do provozu	6
V.	Obsluha termostatu	7
1.	Princip činnosti	7
2.	Pracovní režimy	7
VI.	Popis základního zobrazení	7
VII.	Funkce termostatu	8
1.	Blokové schéma menu	9
2.	Nastavení hodin.....	9
3.	Trvalý provoz	9
4.	Zadaná denní teplota	10
5.	Den od hodiny... ..	10
6.	Zadaná noční teplota.....	10
7.	Noc od hodiny.....	10
8.	Hystereze zadané teploty (vzduchu)	11
9.	Zapnutí/vypnutí kontroly podlahové teploty	11
10.	Maximální teplota podlahy	11
11.	Minimální teplota podlahy	12
12.	Hystereze podlahové teploty	12
13.	Zámek tlačítek	12
VIII.	Přídavné funkce	13
1.	Topení/Chlazení.....	13
2.	Kalibrace teplotního čidla.....	13
3.	Kalibrace podlahového čidla	13
4.	Minimální zadaná teplota.....	13
5.	Maximální zadaná teplota	13
6.	Verze programu	13
7.	Tovární nastavení	13
8.	Graf funkce termostatu	13
IX.	Párování termostatu s modulem EU-MW-1	14
1.	Ruční režim modulu EU-MW-1.....	15
IX.	Technické údaje	16

I. BEZPEČNOST

Před uvedením zařízení do provozu je nutné se seznámit s níže uvedenými pokyny. Nerespektování pokynů v návodu může být příčinou zranění a poškození přístroje. Tento návod k obsluze proto pečlivě uschovejte.

Abychom předešli zbytečným chybám a poruchám, je třeba se ujistit, že všechny osoby, které využívají toto zařízení, se podrobně seznámili s jeho činností a bezpečnostními opatřeními. Prosím, uchovejte tento návod jako součást zařízení a ujistěte se, že v případě jeho přemístění nebo prodeje bude mít uživatel přístup k informacím o správném provozu a bezpečnosti. V zájmu ochrany života a majetku je nutné dodržovat bezpečnostní opatření uvedené v tomto návodu k obsluze. Výrobce nenes zodpovědnost za škody, které mohou vzniknout jejich zanedbáním.



VAROVÁNÍ

- Montáž a zapojení zařízení může vykonat pouze osoba s odpovídajícím oprávněním pro elektrická zařízení.
- Obsluha regulátoru není určena dětem.



POZOR

- Regulátor nesmí být používán pro účely, na které není určen.

Příprava k tisku tohoto návodu byla ukončena dne 1.6.2023. Po tomto datu mohly nastat určité změny ve zde popisovaných produktech. Výrobce si vyhrazuje právo provádět konstrukční změny v produktech. Na obrázcích se mohou objevit přídatná zařízení. Technologie tisku má vliv na barevné podání obrázků.

Ochrana životního prostředí je pro nás prvořadá. Uvědomujeme si, že vyrábíme elektronické zařízení, a to nás zavazuje k bezpečnému nakládání s použitými komponenty a elektronickými zařízeními. V souvislosti s tím získala naše firma registrační číslo udělované hlavním inspektorem ochrany životního prostředí. Symbol přeškrtnuté nádoby na smetí na výrobku znamená, že produkt se nesmí vyhazovat do běžných odpadových nádob. Tříděním odpadů určených na recyklaci chráníme životní prostředí. Povinností uživatele je odevzdat opotřebované zařízení do určeného sběrného místa za účelem recyklace elektrického a elektronického odpadu.



II. POPIS ZAŘÍZENÍ

Pokojevým termostatem EU-295 se ovládá topné zařízení, například plynového, olejového, elektrického kotle nebo hlavního regulátoru. Úlohou termostatu je udržování nastavené teploty vzduchu v místnosti a také – pokud zapneme tuto funkci – udržování teploty podlahy. Termostat předává topnému zařízení informaci o aktuální teplotě v místnosti. Na základě této informace topné zařízení pracuje nebo se vypne.

Funkce termostatu EU-295:

- Udržování zadané teploty v místnosti
- Udržování zadané teploty podlahy (min. a max.)
- Ruční režim
- Program den/noc
- Trvalý provoz*
- Zámek tlačítek*
- Topení /Chlazení*

*Funkce dostupné od verze programu 1.2.1.

Vybavení termostatu:

- Vestavěné teplotní čidlo
- Svorky pro připojení podlahového čidla
- Baterie
- Dočasné podsvícení displeje
- EU-295v2: spolupráce se spínacím modulem EU-MW1
- Montáž na stěnu nebo krabici KU68

III. MONTÁŽ TERMOSTATU

Montáž smí provádět jen osoba s odpovídající kvalifikací. Termostat je určený pro nástěnnou montáž a je přizpůsobený i pro montáž na elektrická krabici KU68.

- Odšroubujeme zajišťovací šroubek a termostat vyjmeme (vyklopíme, viz šipka 2) ze spodního krytu.

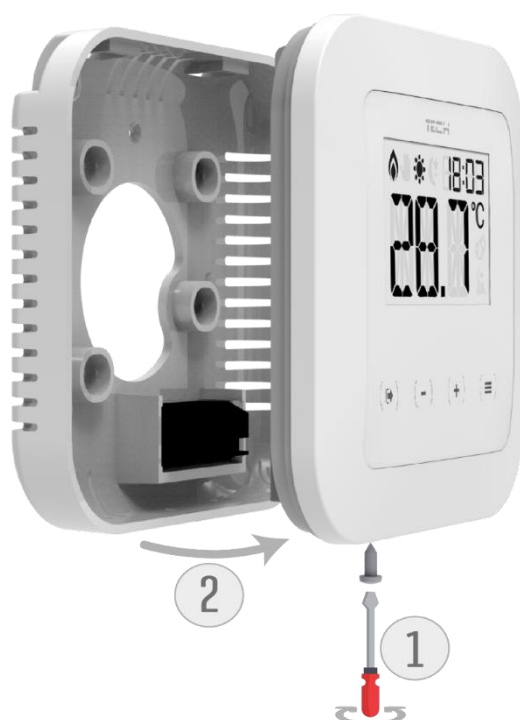

POZOR

K výstupům čerpadel nepřipojujte přímo čerpadla, u kterých výrobce požaduje použití externího hlavního vypínače, pojistky na napájení nebo přídavný selektivní proudový chránič pro nelineární proudy.

Aby nedošlo k poškození zařízení, musí být mezi regulátorem a čerpadlem použit další bezpečnostní obvod. Výrobce doporučuje adaptér pro čerpadla ZP-01, který je nutné zakoupit samostatně.

EU-295v2:

- Na stěnu nebo krabici KU68 připevníme spodní část krytu termostatu, přes něho protáhneme podlahové čidlo (pokud jej používáme), vodiče připojíme k černé svorkovnici umístěné ve spodním krytu.

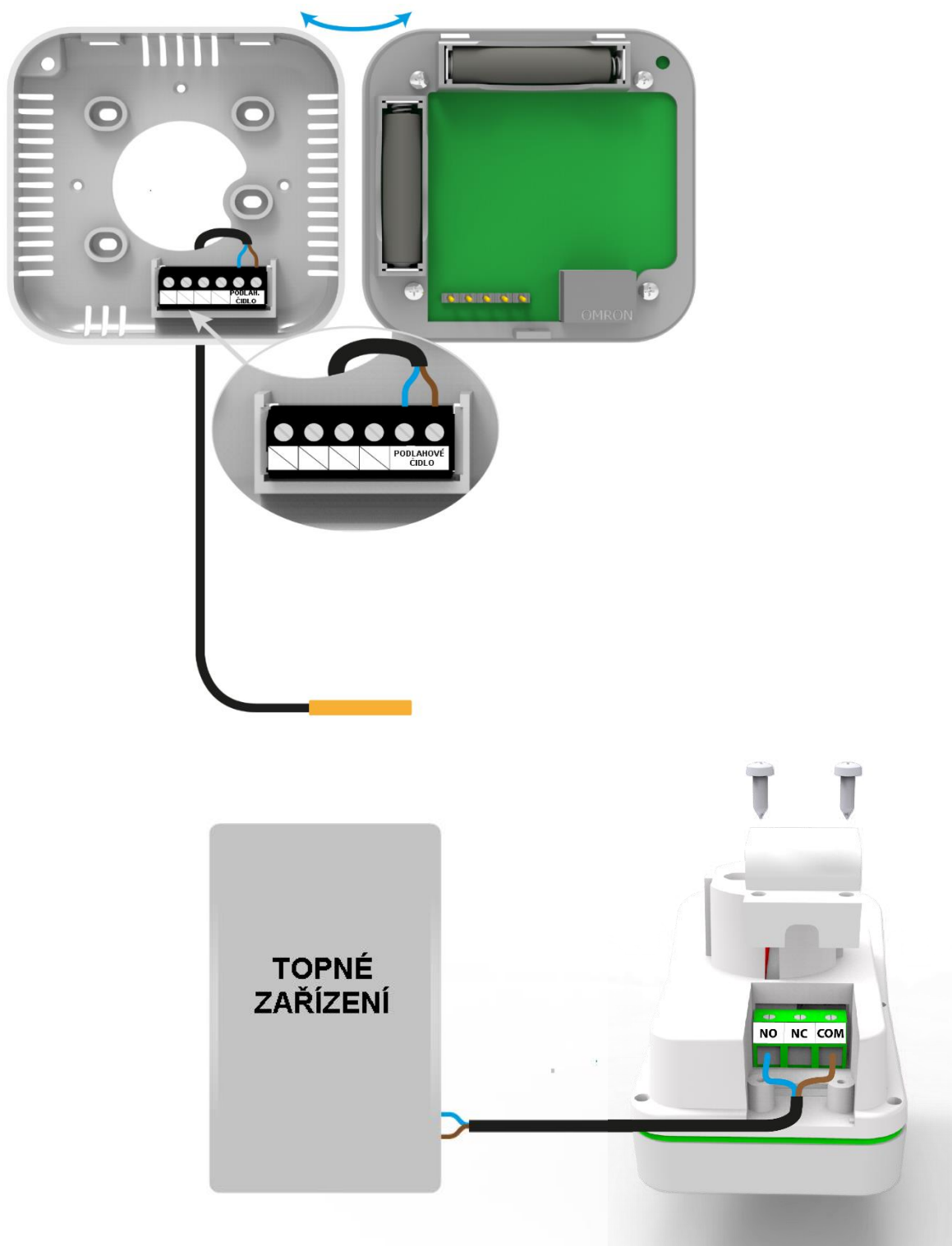

EU-295v3:

- Na stěnu nebo krabici KU68 připevníme spodní část krytu termostatu, přes něho protáhneme propojovací dvoužilový kabel a eventuálně podlahové čidlo, vodiče připojíme k černé svorkovnici umístěné ve spodním krytu.

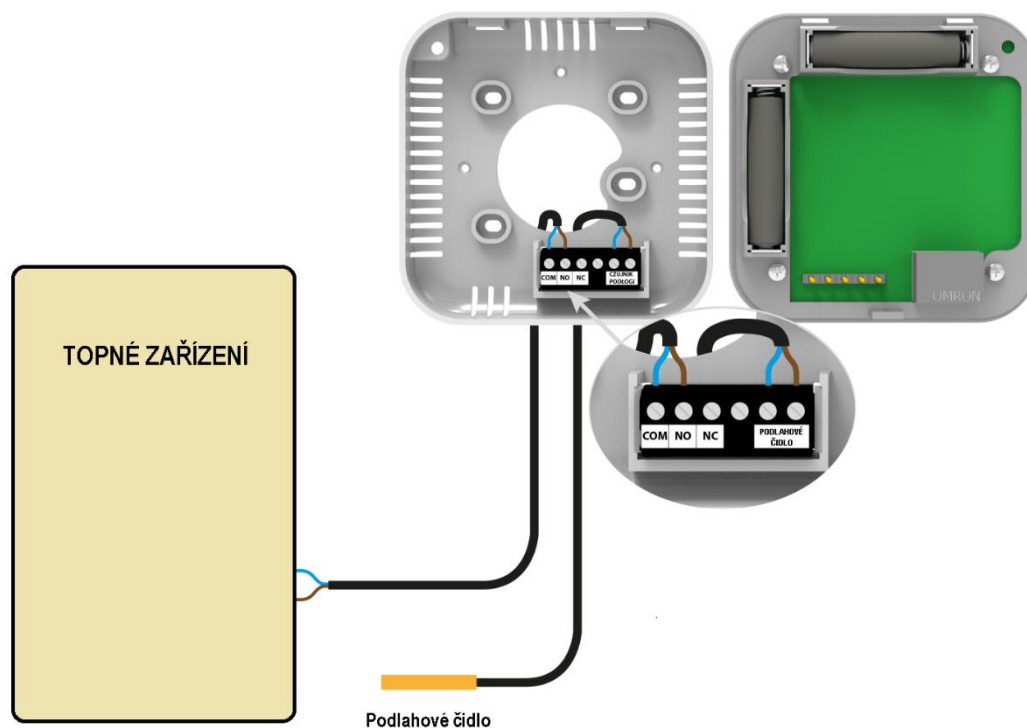

POZOR

Termostat má bateriové napájení. Proto je nutné kontrolovat stav baterií a jednou za rok baterie vyměnit za nové.

IV. UVEDENÍ DO PROVOZU

Aby mohl termostat normálně pracovat a řídit připojené zařízení, je potřeba dodržet následující kroky:

EU-295v2	EU-295v3
Propojit modul EU-MW1 s ovládaným zařízením.	Propojit termostat s ovládaným zařízením.
Alternativně připojit podlahové čidlo.	Alternativně připojit podlahové čidlo.
Vložit do držáků přiložené baterie (2 ks AAA 1,5 V).	Vložit do držáků přiložené baterie (2 ks AAA 1,5 V).
Zaklopit termostat zpátky do spodního krytu a zajistit šroubkem.	Zaklopit termostat zpátky do spodního krytu a zajistit šroubkem.
Spárovat termostat s modulem EU-MW1 (viz kapitola IX).	

V. OBSLUHA TERMOSTATU

1. PRINCIP ČINNOSTI

Úlohou termostatu EU-295 v3 je udržování nastavené teploty vzduchu v místnosti a také – pokud je připojené podlahové čidlo a zapnutá funkce hlídání teploty podlahy – udržování teploty podlahy. Termostat předává topnému zařízení informaci o aktuálních teplotách. Na základě těchto informací topné zařízení pracuje nebo se vypne.

2. PRACOVNÍ REŽIMY

Termostat může pracovat ve dvou režimech:

- **Režim den/noc** – V tomto režimu se zadaná teplota mění podle denní doby. Uživatel nastavuje zadanou teplotu pro noc a pro den, a dále určuje, v kolik hodin začíná noc a v kolik den. Termostat pracuje v režimu *Den/Noc* tehdy, kdy na displeji je zobrazen symbol *Slunce* (den) nebo *Měsíce* (noc). Pokud je na displeji zobrazen symbol *Ruky*, pracuje termostat v *Ručním režimu*. V tomto případě je potřeba stlačit tlačítko Exit a termostat se přepne do režimu *Den/Noc*.
- **Ruční režim** – Přepnutí termostatu do *Ručního režimu* z režimu *Den/Noc* provedeme tak, že stlačíme tlačítko PLUS nebo MINUS. Zobrazí se symbol *Ruky* a začne blikat zadaná teplota. Teplotu nastavíme pomocí tlačítek PLUS a MINUS. Jakmile nastavená hodnota přestane blikat, uloží se do paměti a bude platit tak dlouho, až nastane nejbližší změna teplot den → noc nebo noc → den. Potom se termostat automaticky přepne opět do režimu *Den/Noc*. *Ruční režim* můžeme kdykoliv opustit stlačením tlačítka EXIT.
- **Trvalý provoz*** - v tomto režimu bude nastavená teplota neměnná bez ohledu na denní dobu.

VI. POPIS ZÁKLADNÍHO ZOBRAZENÍ

Nastavování parametrů termostatu se provádí pomocí 4 tlačítek pod displejem.

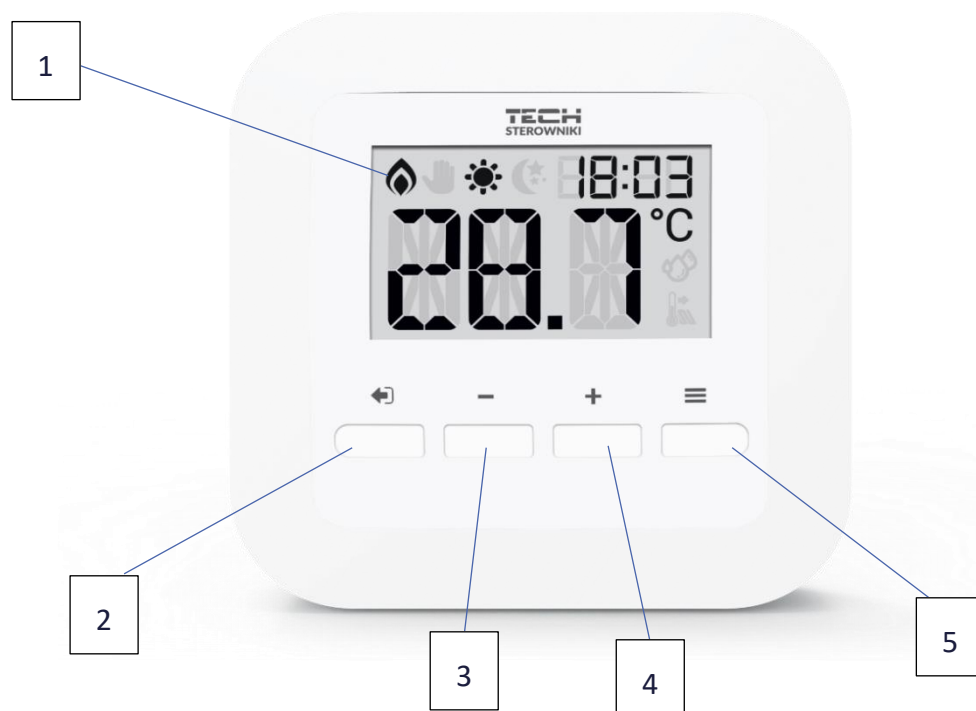

1. Displej
2. Tlačítko **EXIT** – v hlavním zobrazení s aktivním ručním režimem podržením tohoto tlačítka se aktivuje *Režim den/noc*. Stisknutí tlačítka přepíná zobrazení mezi pokojovou a podlahovou teplotou. Po vstupu do menu termostatu slouží k potvrzení nově nastavené hodnoty a opuštění menu – přechodu do základního zobrazení.
3. Tlačítko **MINUS** – v základním zobrazení slouží pro zapnutí *Ručního režimu* a snížení zadané teploty. Po vstupu do menu termostatu slouží ke snížení nebo změně nastavovaných parametrů.
4. Tlačítko **PLUS** – v základním zobrazení slouží pro zapnutí *Ručního režimu* a zvýšení zadané teploty. Po vstupu do menu termostatu slouží ke zvýšení nebo změně nastavovaných parametrů.
5. Tlačítko **MENU** – stisknutí tlačítka slouží k procházení mezi jednotlivými funkcemi menu. Podržením tlačítka vstoupíte do dalších funkcí menu. Během úpravy parametru stlačení tlačítka MENU způsobí uložení změny nastavované hodnoty a přechod k další položce.

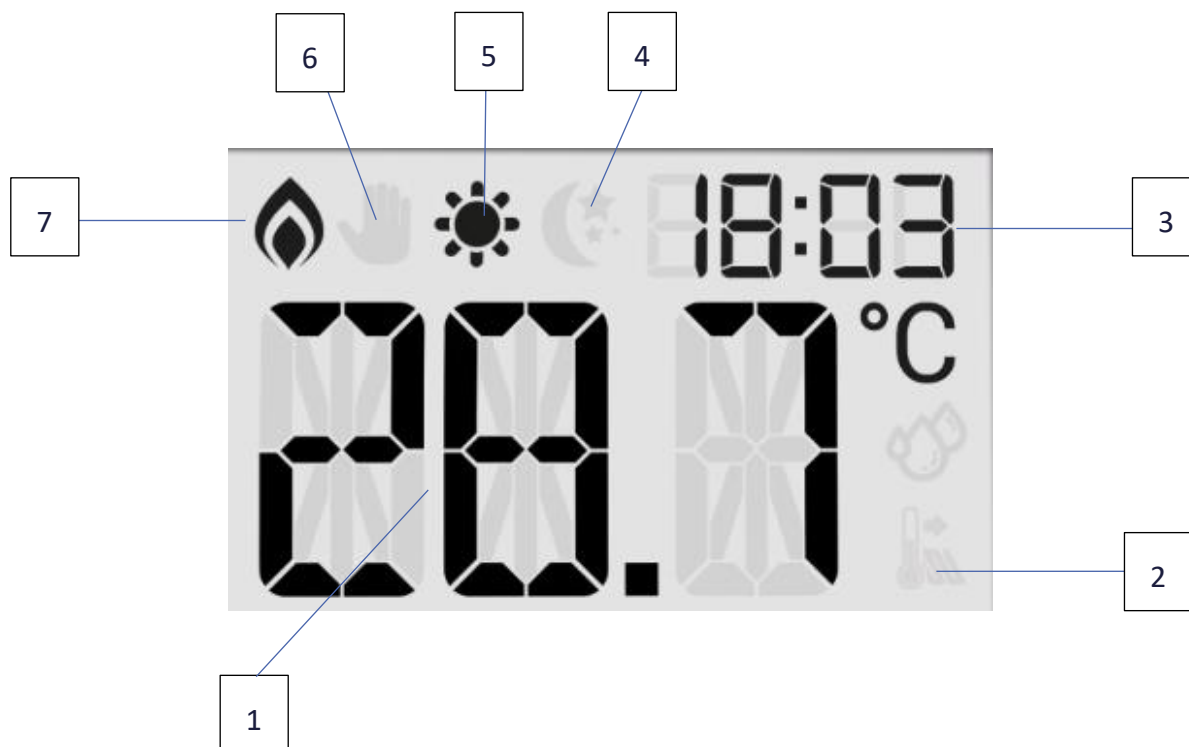

Hodnoty a ikony zobrazující se na displeji:

1. Aktuální teplota vzduchu
2. Ikona podlahové teploty
3. Aktuální hodina
4. Ikona nočního režimu
5. Ikona denního režimu
6. Ikona ručního režimu
7. Ikona požadavku „topit“ (relé je sepnuté)

VII. FUNKCE TERMOSTATU

Změny parametrů termostatu se provádí v menu termostatu pomocí 4 tlačítek pod displejem: EXIT, MINUS, PLUS, MENU. Do menu vstoupíme tak, že krátce stlačíme tlačítko MENU. Začnou blikat číslice hodin. Hodnotu změníme tlačítky PLUS/MINUS. Každé další stlačení tlačítka MENU způsobí uložení změny nastavované hodnoty a přechod k další položce, která začne blikat. Po nastavení další hodnoty můžeme opět stlačit tlačítko MENU → provede se uložení změny a přechod k další položce nebo stlačit tlačítko EXIT → provede se uložení změny a návrat k základnímu zobrazení.

1. BLOKOVÉ SCHÉMA MENU

Menu

Nastavení hodin
Trvalý provoz*
Zadaná denní teplota
Den od hodiny...
Zadaná noční teplota
Noc od hodiny...
Hystereze zadané teploty vzduchu
Podlahové topení ON/OFF
- Maximální podlahová teplota
- Minimální podlahová teplota
- Hystereze podlahové teploty
Zámek tlačítek*

* Funkce dostupné od verze programu 1.2.1

2. NASTAVENÍ HODIN

Po stlačení tlačítka MENU vstoupíme do menu termostatu a začnou blikat číslice hodin. Pomocí tlačítek PLUS/MINUS nastavíme požadovanou hodnotu a potvrdíme tlačítkem MENU. Přejdeme k nastavení minut. Pomocí tlačítek PLUS/MINUS nastavíme požadovanou hodnotu. Volbu potvrdíme tlačítkem MENU (uložení změny a přechod k další položce) nebo tlačítkem EXIT (uložení změny a návrat k základnímu zobrazení).

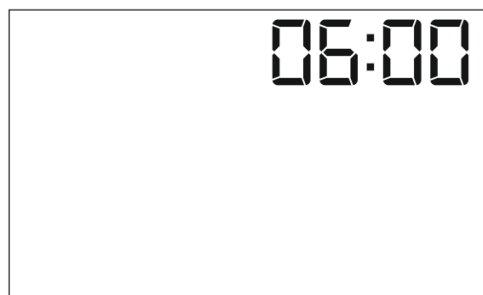

3. TRVALÝ PROVOZ

Tato funkce umožňuje zapnout (ON) nebo vypnout (OFF) trvalý provoz. Zapnutí trvalého provozu znamená, že zadaná teplota bude platná trvale bez ohledu na denní dobu. Pomocí tlačítek PLUS/MINUS vyberte ON nebo OFF. Volbu potvrdíme tlačítkem MENU (uložení změny a přechod k další položce) nebo tlačítkem EXIT (uložení změny a návrat k základnímu zobrazení).

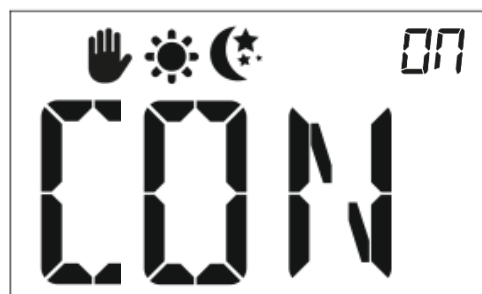

4. ZADANÁ DENNÍ TEPLOTA

Po vstupu do menu stiskneme tlačítko MENU tolikrát, až se zobrazí blikající číslice denní teploty. Pomocí tlačítek PLUS/MINUS nastavíme požadovanou hodnotu. Volbu potvrdíme tlačítkem MENU (uložení změny a přechod k další položce) nebo tlačítkem EXIT (uložení změny a návrat k základnímu zobrazení).



5. DEN OD HODINY...

V parametru *Den od hodiny...* nastavujeme čas, od kdy začíná **denní doba**. Po vstupu do menu stiskneme tlačítko MENU tolikrát, až se zobrazí blikající číslice hodin denní doby. Pomocí tlačítek PLUS/MINUS nastavíme požadovanou hodnotu a potvrdíme tlačítkem MENU. Přejdeme k nastavení minut. Pomocí tlačítek PLUS/MINUS nastavíme požadovanou hodnotu. Volbu potvrdíme tlačítkem MENU (uložení změny a přechod k další položce) nebo tlačítkem EXIT (uložení změny a návrat k základnímu zobrazení).

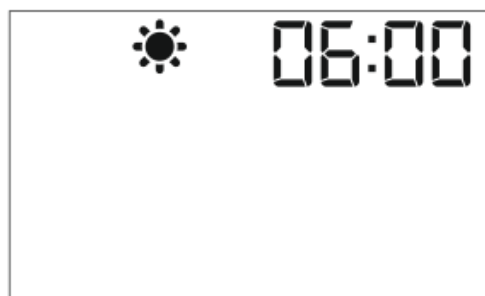

6. ZADANÁ NOČNÍ TEPLOTA

Po vstupu do menu stiskneme tlačítko MENU tolikrát, až se zobrazí blikající číslice noční teploty. Pomocí tlačítek PLUS/MINUS nastavíme požadovanou hodnotu. Volbu potvrdíme tlačítkem MENU (uložení změny a přechod k další položce) nebo tlačítkem EXIT (uložení změny a návrat k základnímu zobrazení).



7. NOC OD HODINY...

V parametru *Noc od hodiny...* nastavujeme čas, od kdy začíná **noční doba**. Po vstupu do menu stiskneme tlačítko MENU tolikrát, až se zobrazí blikající číslice hodin noční doby. Pomocí tlačítek PLUS/MINUS nastavíme požadovanou hodnotu a potvrdíme tlačítkem MENU. Přejdeme k nastavení minut. Pomocí tlačítek PLUS/MINUS nastavíme požadovanou hodnotu. Volbu potvrdíme tlačítkem MENU (uložení změny a přechod k další položce) nebo tlačítkem EXIT (uložení změny a návrat k základnímu zobrazení).



8. HYSTEREZE ZADANÉ TEPLoty (VZDUCHU)

Hystereze je rozdílem mezi požadovanou a skutečnou teplotou. Je to teplotní rozsah nečinnosti termostatu, který zabraňuje nežádoucím oscilacím zapínání a vypínání topného systému při minimálních výkyvech teploty. Rozsah hystereze: 0,2–5 °C.

Příklad:

Zadaná teplota: 23 °C

Hystereze: 1 °C

Systém topí a po dosažení teploty 23 °C v místnosti termostat topný systém vypne. K opětovnému zapnutí topení dojde až při poklesu teploty na hodnotu 22 °C.



Nastavení hystereze: Po vstupu do menu stiskneme tlačítko MENU tolikrát, až se zobrazí nápis *HIS* s blikající číslici hystereze. Pomocí tlačítek PLUS/MINUS nastavíme požadovanou hodnotu. Volbu potvrdíme tlačítkem MENU (uložení změny a přechod k další položce) nebo tlačítkem EXIT (uložení změny a návrat k základnímu zobrazení).

9. ZAPNUTÍ/VYPNUTÍ KONTROLY PODLAHOVÉ TEPLoty

Pokud požadujeme, aby termostat rovněž kontroloval teplotu podlahy (musí být připojené podlahové čidlo), musíme tuto funkci v menu termostatu zapnout.

Zapnutí kontroly: Po vstupu do menu stiskneme tlačítko MENU tolikrát, až se zobrazí blikající nápis *ON* nebo *OFF*. Pomocí tlačítek PLUS/MINUS zapneme funkci tak, aby se zobrazil nápis **ON**. Volbu potvrdíme tlačítkem MENU (uložení změny a přechod k další položce) nebo tlačítkem EXIT (uložení změny a návrat k základnímu zobrazení).



Vypnutí kontroly: Po vstupu do menu stiskneme tlačítko MENU tolikrát, až se zobrazí blikající nápis *ON* nebo *OFF*. Pomocí tlačítek PLUS/MINUS zapneme funkci tak, aby se zobrazil nápis **OFF**. Volbu potvrdíme tlačítkem MENU (uložení změny a přechod k další položce) nebo tlačítkem EXIT (uložení změny a návrat k základnímu zobrazení).



10. MAXIMÁLNÍ TEPLota PODLAHY

Maximální teplota podlahy to je mezní teplota, která chrání podlahu před přehřátím. Po dosažení této teploty dojde k rozpojení kontaktů termostatu (připojené zařízení bude vypnuto) bez ohledu na aktuální teplotu vzduchu v místnosti. Po vstupu do menu stiskneme tlačítko MENU tolikrát, až se zobrazí nápis *MAX* a blikající číslice teploty. Pomocí tlačítek PLUS/MINUS nastavíme požadovanou hodnotu. Volbu potvrdíme tlačítkem MENU (uložení změny a přechod k další položce) nebo tlačítkem EXIT (uložení změny a návrat k základnímu zobrazení).



11. MINIMÁLNÍ TEPLOTA PODLAHY

Minimální teplota podlahy to je mezní teplota, která chrání podlahu před podchlazením. Po dosažení této teploty dojde ke spojení kontaktů termostatu (připojené zařízení bude zapnuto) bez ohledu na aktuální teplotu místnosti. Po vstupu do menu stiskneme tlačítko MENU tolikrát, až se zobrazí nápis *MAX* a blikající číslice teploty. Pomocí tlačítek PLUS/MINUS nastavíme požadovanou hodnotu. Volbu potvrdíme tlačítkem MENU (uložení změny a přechod k další položce) nebo tlačítkem EXIT (uložení změny a návrat k základnímu zobrazení).



12. HYSTEREZE PODLAHOVÉ TEPLoty

Hystereze je rozdílem mezi požadovanou a skutečnou teplotou. Je to teplotní rozsah nečinnosti termostatu, který zabraňuje nežádoucím oscilacím zapínání a vypínání topného systému při minimálních výkyvech teploty. Rozsah hystereze: 0,2–5 °C.

Příklad pro maximální teplotu:

Maximální podlahová teplota: 33 °C

Hystereze: 2 °C



Systém topí, teplota podlahy stoupá a po dosažení teploty 33 °C termostat topný systém **vypne** bez ohledu na teplotu vzduchu v místnosti. K opětovnému zapnutí topení dojde až při poklesu teploty podlahy na hodnotu 31 °C.

Příklad pro minimální teplotu:

Minimální podlahová teplota: 23 °C

Hystereze: 2 °C

Systém netopí, teplota podlahy klesá a po dosažení teploty 23 °C termostat topný systém **zapne** bez ohledu na teplotu vzduchu v místnosti. K opětovnému vypnutí topení dojde až když teplota podlahy se zvýší na hodnotu 25 °C.

Nastavení hystereze: Po vstupu do menu stiskneme tlačítko MENU tolikrát, až se zobrazí nápis *HIS* a **ikona podlahové teploty** s blikající číslici hystereze. Pomocí tlačítek PLUS/MINUS nastavíme požadovanou hodnotu. Volbu potvrdíme tlačítkem MENU (uložení změny a přechod k další položce) nebo tlačítkem EXIT (uložení změny a návrat k základnímu zobrazení).

13. ZÁMEK TLAČÍTEK

Termostat je vybaven funkcí zámku tlačítek. Po vstupu do menu stiskneme tlačítko MENU tolikrát, až se zobrazí nápis *Loc*. Pomocí tlačítek PLUS/MINUS zvolíme ON (zapnutí zámku) nebo OFF (vypnutí zámku). Volbu potvrdíme tlačítkem MENU (uložení změny a přechod k další položce) nebo tlačítkem EXIT (uložení změny a návrat k základnímu zobrazení).

Pro odemknutí tlačítek držte tlačítka PLUS a MINUS současně.



VIII. PŘÍDAVNÉ FUNKCE

Funkce dostupné od verze programu 1.2.1. Pro přístup k dalším funkcím stiskněte a podržte tlačítko Menu.

1. TOPENÍ/CHLAZENÍ

Tato funkce umožňuje výběr pracovního režimu termostatu. Pomocí tlačítek PLUS/MINUS zvolíme Cool (chlazení) nebo Heat (topení) a potvrdíme tlačítkem Menu.

2. KALIBRACE TEPLOTNÍHO ČIDLA

Kalibrace teplotního čidla se provádí ihned při montáži termostatu nebo po delší době provozu, pokud teplota měřená termostatem se neshoduje s aktuální teplotou v místnosti. Kalibrační rozsah: $-9,9\text{ }^{\circ}\text{C}$ až $+9,9\text{ }^{\circ}\text{C}$ s přesností $0,1\text{ }^{\circ}\text{C}$.

Pomocí tlačítek PLUS/MINUS zvolíme požadovanou hodnotu. Volbu potvrdíme tlačítkem MENU (uložení změny a přechod k další položce) nebo tlačítkem EXIT (uložení změny a návrat k základnímu zobrazení).

3. KALIBRACE PODLAHOVÉHO ČIDLA

Pomocí tlačítek PLUS/MINUS zvolíme požadovanou hodnotu. Volbu potvrdíme tlačítkem MENU (uložení změny a přechod k další položce) nebo tlačítkem EXIT (uložení změny a návrat k základnímu zobrazení).

4. MINIMÁLNÍ ZADANÁ TEPLOTA

Funkce umožňuje omezit rozsah nastavitelné minimální teploty termostatu. Zadanou teplotu termostatu nelze nastavit pod hodnotu minimální teploty. Minimální teplota, kterou můžete nastavit, je $5\text{ }^{\circ}\text{C}$.

5. MAXIMÁLNÍ ZADANÁ TEPLOTA

Funkce umožňuje omezit rozsah nastavitelné maximální teploty termostatu. Zadanou teplotu termostatu nelze nastavit pod hodnotu maximální teploty. Maximální teplota, kterou můžete nastavit, je $35\text{ }^{\circ}\text{C}$.

6. VERZE PROGRAMU

Tato funkce zobrazuje číslo aktuální verze programu termostatu. Tento údaj je důležitý při kontaktu se servisním střediskem.

7. TOVÁRNÍ NASTAVENÍ

Tato volba umožňuje obnovit tovární nastavení změnou blikajícího čísla 0 na 1. Volbu potvrdíme tlačítkem MENU.

8. GRAF FUNKCE TERMOSTATU

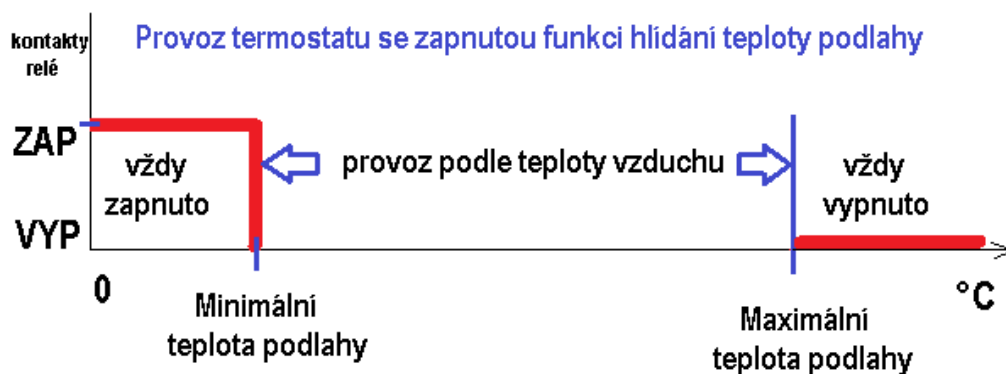

IX. PÁROVÁNÍ TERMOSTATU S MODULEM EU-MW-1

Termostat EU-295v2 je dodáván s jedním spínacím modulem EU-MW-1. Termostat posílá do modulu požadavky na zapnutí nebo vypnutí topného zařízení a modul podle těchto požadavků spíná nebo rozpíná relé. Aby modul EU-MW-1 mohl vykonávat tyto příkazy, musí být spárován s termostatem. Termostat může ovládat současně až **6 ks** těchto modulů.

Proces párování:

- Stlačit registrační tlačítko  na EU-MW-1. Všechny čtyři kontrolky na modulu začnou v rychlém sledu blikat zleva doprava a zpět. Modul čeká **2 minuty** na dokončení párování. Po překročení časového limitu se všechny kontrolky rozsvítí na chvíli trvalým svitem a následně se modul vrátí do základního provozního režimu.
- Na termostatu EU-295v2 krátce stlačit registrační tlačítko, aby se aktivovalo podsvícení displeje. Následně stlačit a 5 sekund držet registrační tlačítko.

Pokud párování proběhlo úspěšně, pak

→ na modulu EU-MW1 začnou všechny kontrolky společně blikat

→ na displeji termostatu se objeví blikající zpráva: ScS

- Na termostatu EU-295v2 stlačit tlačítko MENU nebo EXIT a potvrdit párování, zpráva: ScS zmizí z displeje.

Pokud:

- na modulu MW-1 kontrolky stále blikají v rychlém sledu zleva doprava a zpět, pak modul neobdržel informaci z termostatu.
- na displeji termostatu se objeví blikající nápis Err a na modulu všechny kontrolky svítí trvalým svitem, pak se registrace nezdařila.



- 1 termostat EU-295v2 může ovládat souběžně až 6 ks modulů EU-MW-1. Párování dalších modulů s termostatem se provádí stejně, jak je popsáno v *Procesu párování*.
- Jeden modulu EU-MW-1 lze spárovat až se 4 ks termostaty EU-295v2. Proces párování více termostatů je popsán v návodu k EU-MW-1.

Příklad: Lze vytvořit malý regulační systém. Termostat v přízemí ovládá vlastní modul s připojeným čerpadlem, termostat na patře rovněž ovládá vlastní modul s připojeným čerpadlem, oba termostaty ovládají ještě jeden společný modul, který zapíná kotel a reaguje na povel jak z patra, tak i z přízemí.



POZOR

Když modul dostane povel z termostatu „TOPIT“, sepne výstup (svítí pravá krajní kontrolka ). Když nastane výpadek proudu v síti, výstup na modulu se automaticky rozpojí, zařízení připojené k modulu (kotel, čerpadlo, ...) bude vypnuto. Po obnovení proudu v síti se výstup na modulu sepne až v momentě, kdy modul obdrží opětovný povel z termostatu. Komunikace mezi termostatem a modulem probíhá každé 4 minuty, proto doba opětovného sepnutí výstupu na modulu může trvat až 4 minuty.



1. RUČNÍ REŽIM MODULU EU-MW-1

Zřízení připojené k výstupu modulu můžeme také ovládat ručně (zapínat/vypínat) nezávisle na termostatu.

- Přepnutí modulu do ručního režimu se provádí stiskem tlačítka 🖐️. Začne svítit kontrolka 🖐️, která oznamuje, že se modul nachází v režimu ručního ovládání.
- Teď můžeme ručně zapínat/vypínat zařízení, které je připojené ke svorkám modulu EU-MW-1. Zapnutí provedeme stiskem tlačítka 📶, v tomto okamžiku se rozsvítí kontrolka ⚙️, která nás informuje, že výstup modulu je sepnutý.
- Vypnutí provedeme opětovným stiskem tlačítka 📶, signalizační kontrolka ⚙️ zhasne, výstup modulu je vypnutý.



POZOR

V případě, že přepneme modul do *Ručního režimu* a do 15 minut neprovedeme žádný další krok (zapneme výstup), modul se vrátí zpět do automatického režimu.

IX. TECHNICKÉ ÚDAJE

Specifikace	Hodnota
Rozsah nastavení měření teploty vzduchu	5–35 °C
Napájení	Baterie 2 x 1,5 V AAA
EU-295v2: komunikační kmitočet	868 MHz
Přesnost měření teploty	± 0,5 °C
EU-295v3: Jmenovité zatížení beznapěťového kontaktu	230 V AC / 0,5 A (AC1) * 24 V DC / 0,5 A (DC1) **
Teplota okolí	5–50 °C

* Kategorie zátěže AC1: střídavý proud, jednofázová, odporová nebo mírně induktivní zátěž.

** Kategorie zátěže DC1: stejnosměrný proud, odporová nebo mírně indukční zátěž.

TECH TECH CONTROLLERS

EU PROHLÁŠENÍ O SHODĚ

Výrobce TECH STEROWNIKI II Sp. z o.o., ul. Biała Droga 31, 34-122 Wieprz, Polsko, tímto prohlašuje, že produkt:

EU-295 v3

je ve shodě s harmonizačními právními předpisy Evropské unie a splňuje směrnice Evropského parlamentu a Rady:

Směrnice 2014/35/UE

Směrnice 2014/30/UE

Směrnice 2009/125/WE

Směrnice 2017/2102

Byly použity následující harmonizované normy a technické specifikace:

PN-EN IEC 60730-2-9 :2019-06

PN-EN 60730-1:2016-10

EN IEC 63000:2018 RoHS

Toto prohlášení o shodě se vydává na výhradní odpovědnost výrobce.

Výrobek je bezpečný za podmínek obvyklého použití a v souladu s návodem k obsluze.

Wieprz, 1.6.2023

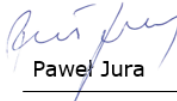
Paweł Jura

Janusz Master

Prezisi firmy

TECH TECH CONTROLLERS

EU PROHLÁŠENÍ O SHODĚ

Výrobce TECH STEROWNIKI II Sp. z o.o., ul. Biała Droga 31, 34-122 Wieprz, Polsko, tímto prohlašuje, že produkt:

EU-295 v2

je ve shodě s harmonizačními právními předpisy Evropské unie a splňuje směrnice Evropského parlamentu a Rady:

Směrnice 2014/53/UE

Směrnice 2009/125/WE

Směrnice 2017/2102

Byly použity následující harmonizované normy a technické specifikace:

PN-EN IEC 60730-2-9 :2019-06 art. 3.1a

PN-EN 62479:2011 art. 3.1 a

ETSI EN 301 489-1 V2.2.3 (2019-11) art.3.1b

ETSI EN 301 489-3 V2.1.1:2019-03 art.3.1 b

ETSI EN 300 220-2 V3.2.1 (2018-06) art.3.2

ETSI EN 300 220-1 V3.1.1 (2017-02) art.3.2

EN IEC 63000:2018 RoHS

Toto prohlášení o shodě se vydává na výhradní odpovědnost výrobce.

Výrobek je bezpečný za podmínek obvyklého použití a v souladu s návodem k obsluze.

Wieprz, 1.6.2023

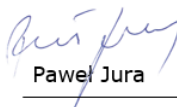
Paweł Jura

Janusz Master

Prezisi firmy

**TECH
TECH
CONTROLLERS**

Hlavní sídlo :

ul. Biała Droga 31, 34-122 Wieprz

Servis:

+420 733 180 378

cs.servis@tech-reg.com

Servisní hlášení jsou přijímána

Pondělí - Pátek

8:00 - 16:00

www.tech-controllers.cz